

臉盆壁式感應龍頭 (安裝及使用說明書)

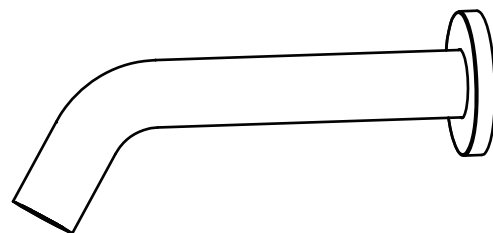

型號：AT1012

安裝、使用前請詳閱此說明書，閱讀後將此說明書妥善收納，以便日後查閱。

目錄

功能及優點	1
規格型號	2
零件名稱	3
安裝示意圖	4
安裝步驟	5/10
使用方法	11
清潔保養	12
請洗過濾網及更換電池	13
注意事項	14
簡單故障排除	15
電子電器有害物質限制指示表	16

前言

產品的功能與優點

(1) 便捷

手伸入感應範圍內，龍頭自動出水，手移開感應範圍，水即停。

(2) 省水

設有30秒自動止水功能，防止因異物感應造成水源浪費。

(3) 衛生

一切沖水動作都由產品自動完成，無須人為操作，避免細菌傳播，方便衛生。

(4) 自我斷電保護

當電池沒電、脫落或者電池盒線斷裂，不管是否處在使用狀態，本產品具有自動關閉電磁閥的功能。

一、規格與型號

名稱	臉盆壁式感應龍頭
型號	AT1012
電源	DC : 6V (4顆5號鹼性電池) AC : 100-240V , 50/60Hz
感應距離	25±2cm
使用水壓	靜壓0.05MPa-0.8MPa
使用溫度	環境溫度1°C-45°C , 使用水溫4°C-45°C
進水管	G1/2外螺紋
出水管	G1/2外螺紋

二、零件名稱

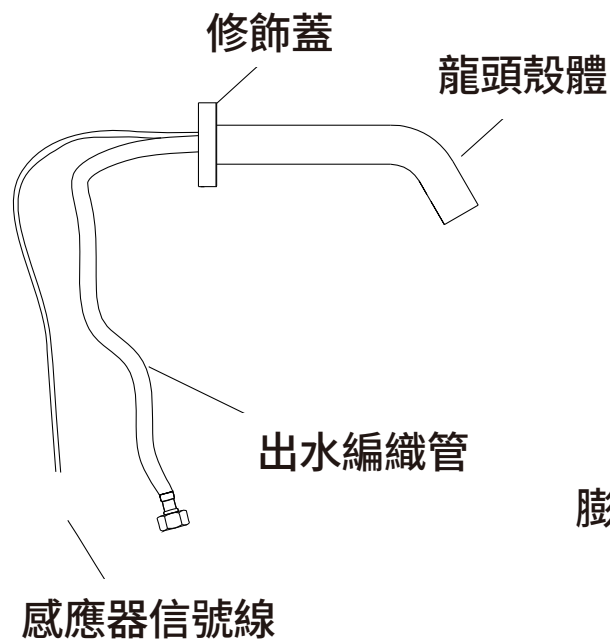

感應器信號線插頭

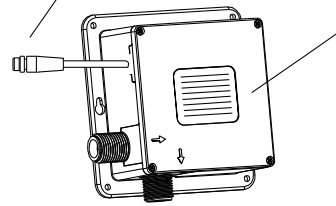

控制盒

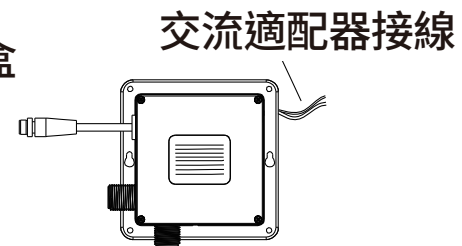

使用交流電源時的控制盒

膨脹管 (7PCS) 自攻螺絲 (4PCS) 起泡器鑰匙 (1PCS)

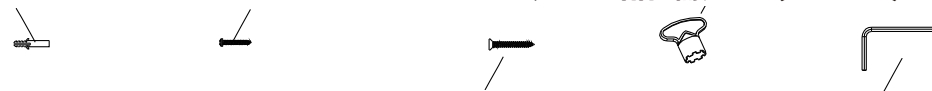

固定殼體螺絲 (3PCS) 安裝工具 (1PCS)



*部分配件因需求不同，請依實物為準。

三、安裝示意圖

總安裝示意

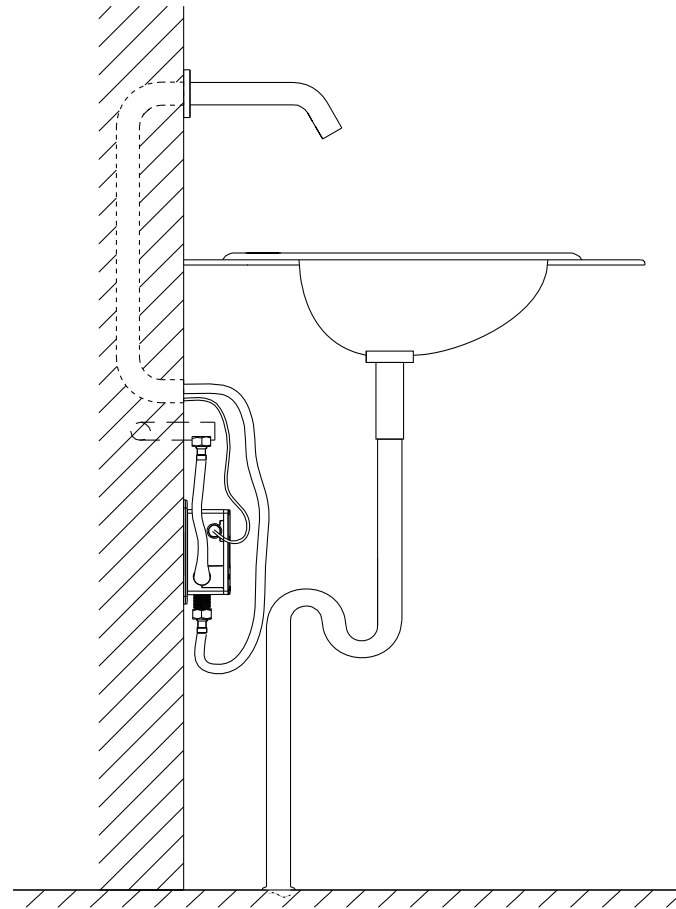
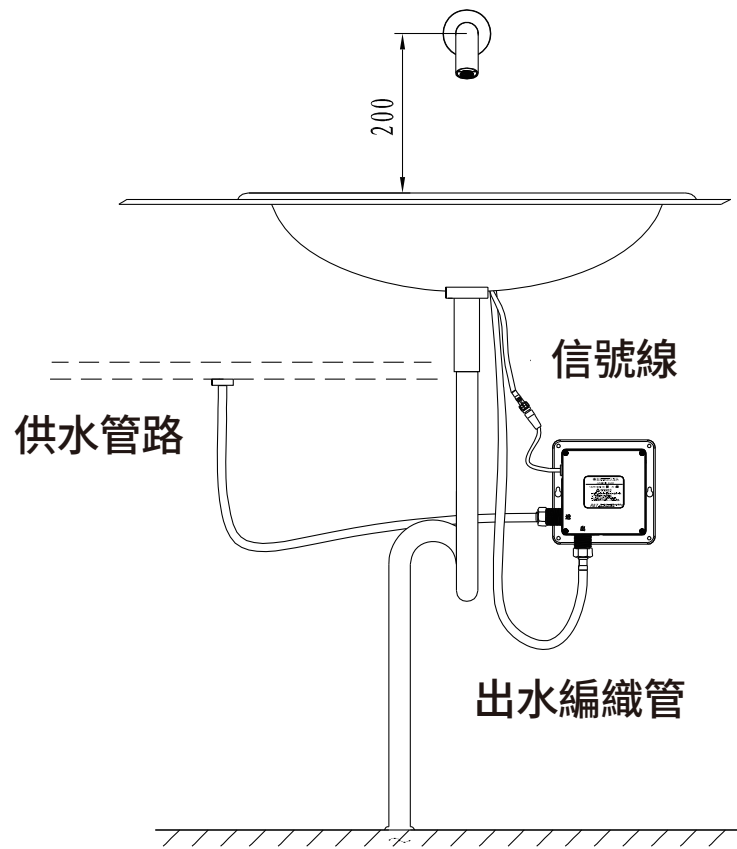

四、安裝步驟

注意：安裝前，務必將供水管中砂礫、雜質排除

1

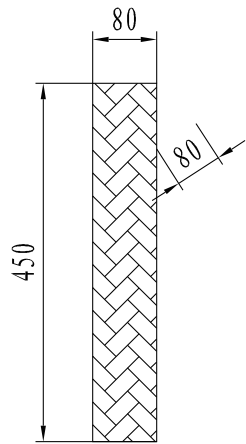

請於牆面開槽
(寬80x長450x深80mm)

根據面盆安裝位置，在牆上開預埋槽

2

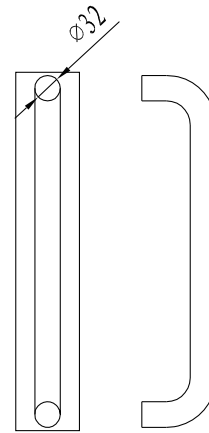

安裝方自備Ø32PVC管

再將連接好的PVC管放在槽中間
(必要時可以墊木塊固定)

3

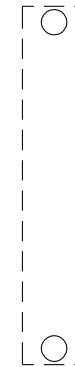

用水泥將PVC管固定於牆內後，
於牆面進行修飾

*PVC管切割後須齊平於牆面

4

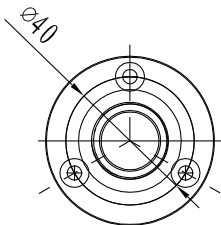

待水泥固化後，以PVC管中心點作為固定座中心位置，依照底座上的洞定位，鑽三個Ø6mm的孔。

5

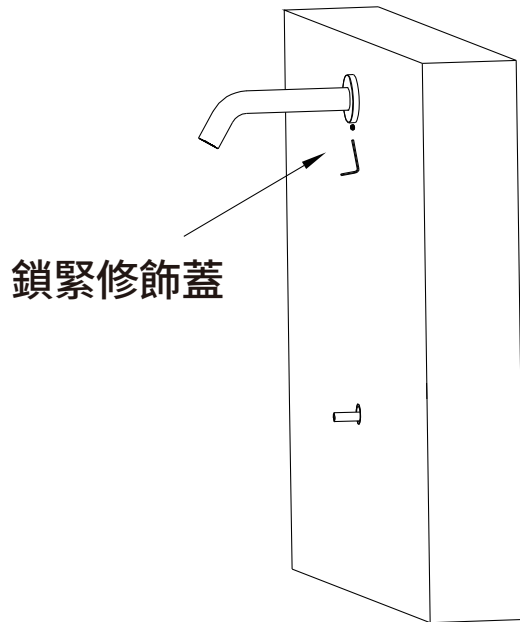

將膨脹螺絲打入孔內，將供水管、信號線穿過PVC管，再用螺絲將固定座鎖入、固定於牆上，最後將修飾蓋套好、鎖緊。

6

使用直流電源

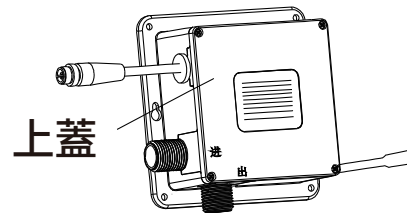

用螺絲起子旋出螺絲，打開上蓋

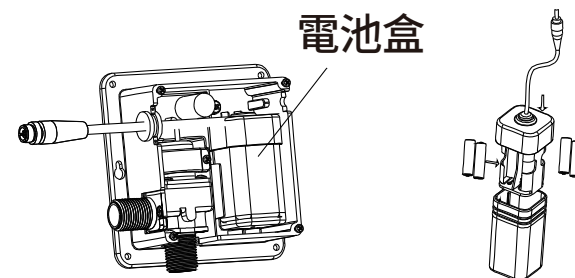

取出電池盒，裝入四顆五號電池(蓋子下扣時，用手指擠壓橡膠塞側邊，將盒內空氣排出，確保密封效果)，再鎖好上蓋。

7

根據進水閥、臉盆、出水管長度及電源線位置，將保護盒固定在牆上，並連接好信號線及供水管。

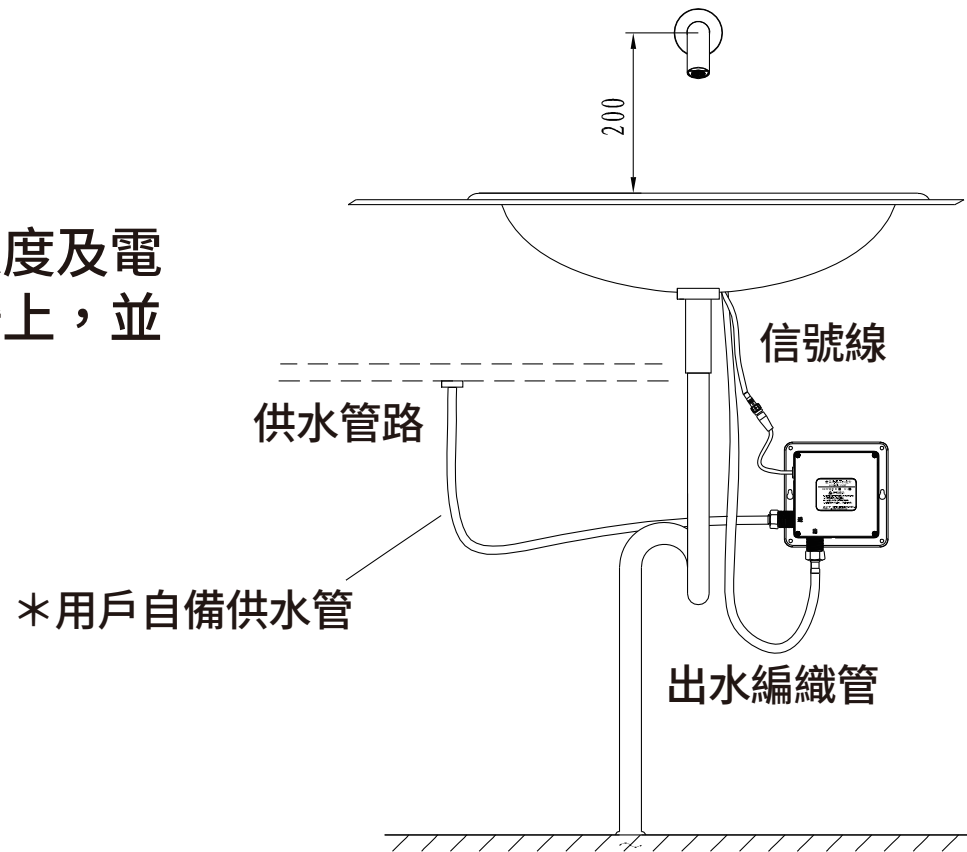

8

牆面

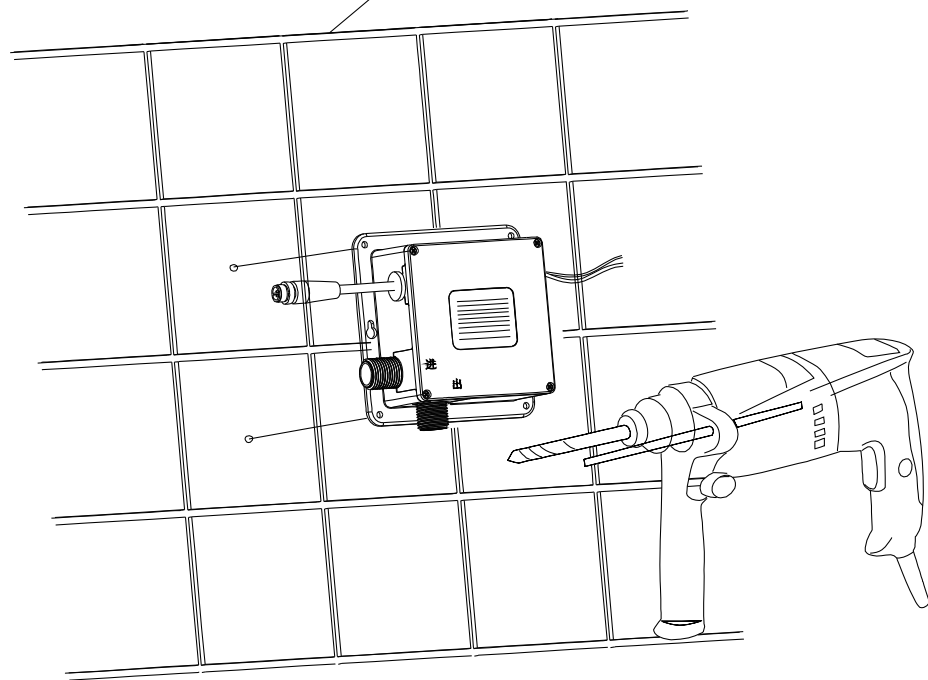

選好控制盒合適的安裝位置後，用電鑽在牆上依控制盒孔位鑽好安裝孔。

9

牆面

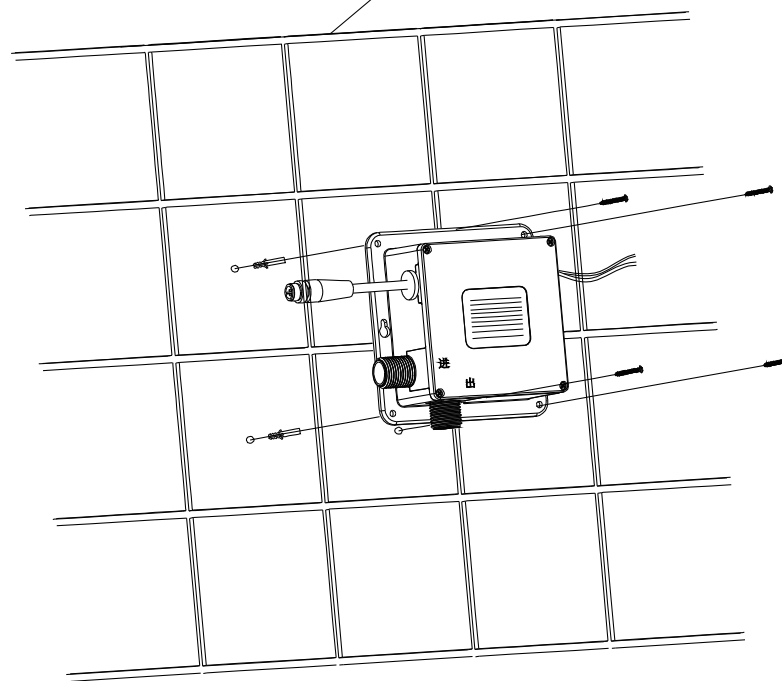

根據鑽好的安裝孔，先裝入膨脹螺絲，再用螺絲固定好控制盒。

(注：也可在控制盒兩側掛鉤處打入膨脹螺絲，用螺釘將控制盒掛在牆上)

10

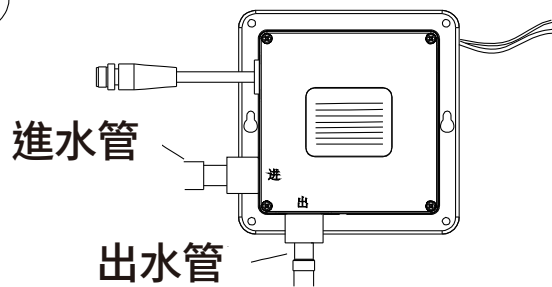

根據進水閥位置，選取足夠的供水管，將供水管接入控制盒進水端；再將出水管接上出水端，鎖緊。

11

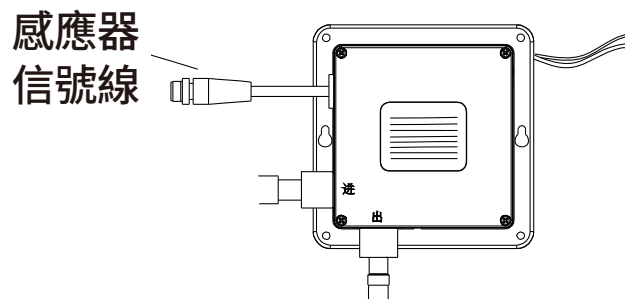

連接感應信號線，並鎖緊信號線上的螺母。
(注：信號線上的 ORING 不可漏裝)

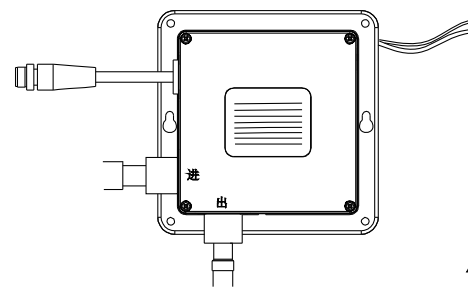

若使用交流電源，須將交流适配器的接線接入電源。

注意：接入電源前務必先關掉電源開關，以防止觸電。

12 感應距離設定(自動適應環境)

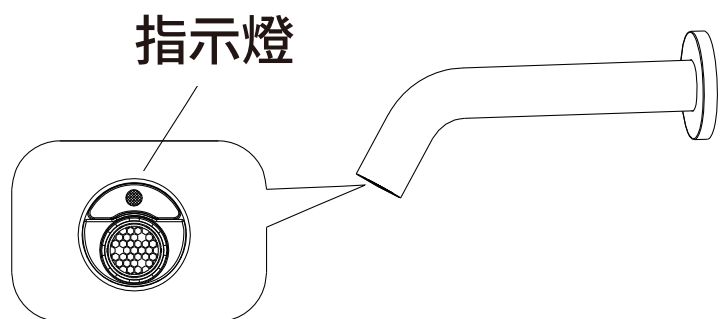

接通電源後，感應器便立即自動設定感應距離，所以請不要用手蓋住感應器或在盆內放置物品。

(在自動設定感應距離時，指示燈會快速閃爍，約15秒內完成設定，期間龍頭不可使用)

13 感應試用／試水

- 接通電源，打開進水閥後可進行試水，試水時請注意檢查各連接處是否有漏水。
注意：剛通電時，每次試用指示燈會亮；通電5分鐘或試用20次後，使用時指示燈不再亮。
- 若試水時、出現龍頭一直自動出水，且出水停止後，再次感應無法使用的情況，或者感應距離非常近，請用遙控器選擇內置應急程式，可人工控制感應距離，以便適配所使用的面盆。
注意：本產品不含遙控器，如遇上述情況，請聯繫客服處理。

五、使用方法

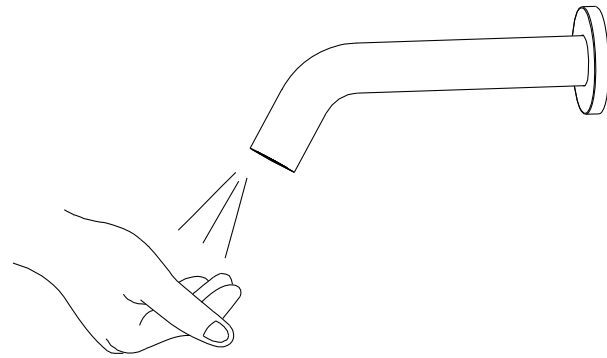

靠近出水

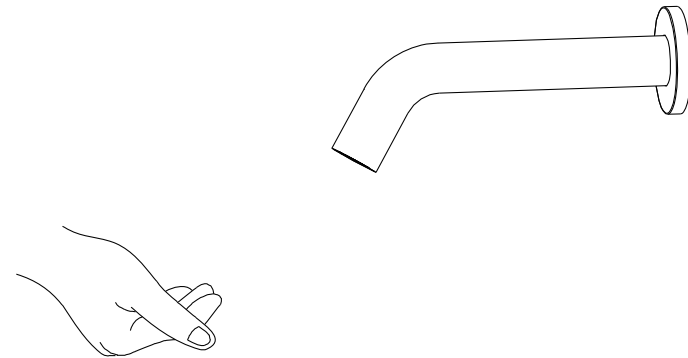

離開止水

使用說明：

1. 手靠近感應區域即出水；手離開約0.5~1.5秒後自動止水
2. 連續吐水30秒後，自動停止出水；若需繼續使用，重新進入感應區域即可出水
3. 若感應器連續15秒感知物體處於靜置狀態，則馬上止水；若需繼續使用，重新進入感應區域即可出水。（自適應程序）

六、清潔保養

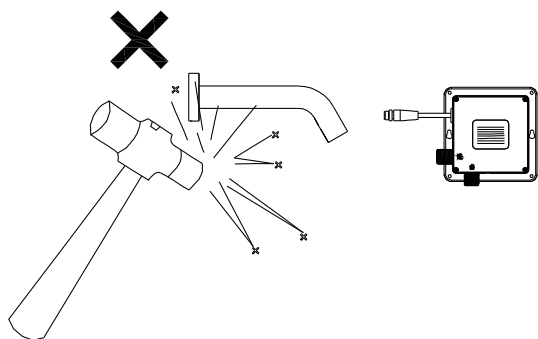

1. 本機內含有電子部件，部分零件為塑膠製品，在使用中應避免強烈撞擊造成損傷。

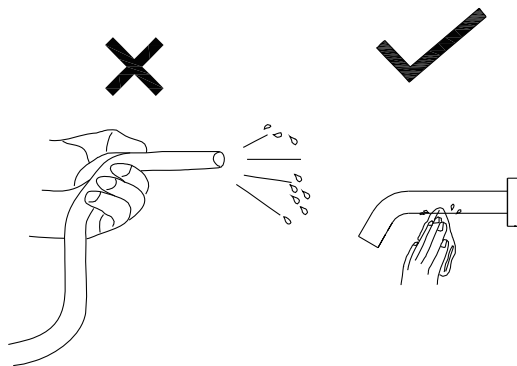

2. 在日常使用維護中對產品進行清潔作業，請先用軟布沾中性洗滌劑擦拭，再用擰乾的濕軟布擦去洗滌劑及污垢，最後使用乾布擦乾。請勿用水直接沖洗，避免造成故障。



3. 請勿用去污粉、研磨粉含有粗顆粒的洗滌劑、稀釋劑、揮發油、酸鹼性較強的洗滌劑以及尼龍刷洗擦本產品，以免損傷產品外觀和內部線路。
特別注意:不可損傷感應窗表面，影響感應距離。

七、清洗過濾網

1

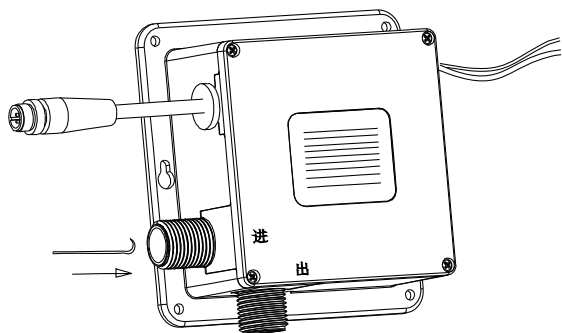

關閉電源、水源，旋開進水管，
從進水端取出過濾網。

2

將過濾網用刷子
等工具清洗乾淨；
再將過濾網重新
裝入控制盒中，
接好進水管。

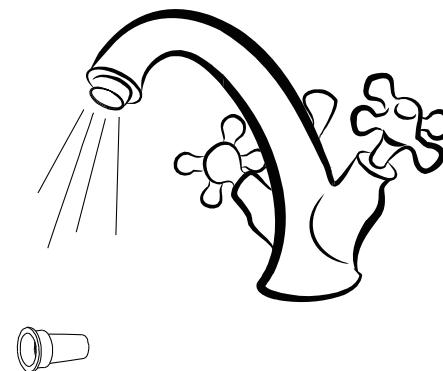

八、更換電池（直流型）

指示燈雙閃，不出水

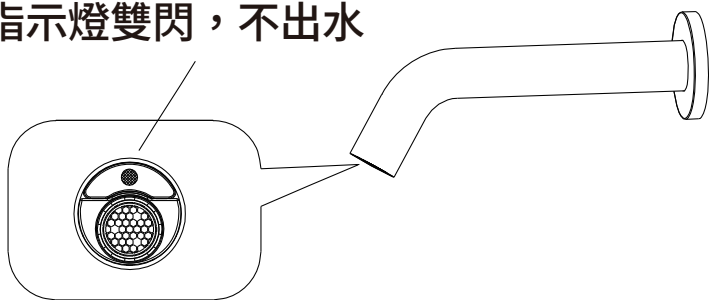

當手進入龍頭感應範圍，龍頭不出水且感應模組
指示燈頻繁雙次閃爍時，表示電池已耗盡，此時
需要更換電池。

*更換電池方法參考第四章步驟6

八、注意事項

1. 安裝使用之前請認真閱讀本說明書。
2. 使用的電池必須為 5 號鹼性電池，且電池品牌必須一致。
3. 安裝感應龍頭前需先檢查水管裡的水是否乾淨，如水源不乾淨，請將水管裡的水放乾淨，直到乾淨為止才能安裝。
4. 由於產品內部有電子線路，且部分結構為塑膠製品，故使用過程中應避免強烈撞擊造成損壞。
5. 使用環境應避免陽光直接照射感應窗，以免影響感應距離。

十、簡單故障排除

現象	故障原因	排除方法
不出水	電池電能耗盡（指示燈快速雙閃）	更換新電池
	感應器前方有障礙物	移開障礙物
	感應窗口太髒	清潔感應窗
	過濾網太髒造成堵塞	清洗過濾網
	供水管關閉	檢查供水
	感應信號線未連接好	重新連接信號線
	正在停水或停電（交流型）	等待電源、水源恢復
不關水	感應器有污垢	擦除污垢
	感應器前方有障礙物	移開障礙物
出水量太小	水量調節太小	將水閥水量調大
	過濾網太髒	清洗過濾網
	水壓太低	檢查供水系統
電池壽命短	使用非鹼性電池或偽劣電池	更換規定用電池
安裝試水時無法運作	使用環境干擾或者面盆不符	聯繫客服，調用應急程序

十一、電子電器有害物質限制指示表

部件名稱	有害物質					
	鉛 (Pb)	汞 (Hg)	鎘 (Cd)	六價鉻 (Cr (VI))	多溴聯苯 (PBB)	多溴二苯醚 (PBDE)
電磁閥組件	×	○	○	○	○	○
電路板	×	○	×	○	○	○
電源盒	×	○	○	○	○	○
殼體	×	○	○	○	○	○

○：表示該有害物質在該部件所有均質材料中的含量均在GB/T 26572規定的限量要求以下。
 ×：表示該有害物質至少在該部件的某一均質材料中的含量超出GB/T 26572規定的限量要求。

環境保護使用期限

此標誌中的年數，是基於SJ/T 13364-2014【電子電器產品有害物質限制使用標識要求】的環境保護使用期限。

只要遵守使用說明書上記載的此產品安全與使用方面的注意事項，從製造日算起的此年限內，就不會發生由於使用產品引起有害物質的外泄或突變，不會對環境造成嚴重汙染或對使用者人身及財產造成嚴重損害。

【環境保護使用期限】不是安全使用期限亦不是品質保證期限，產品不適合繼續使用需要廢棄時，請遵守電子電器產品回收再利用相關的法律規定進行處理，感謝您的配合。

備註：根據產品的型號不同，您所購買的產品可能不會含有以上的所有部件。

